

ПРАЙС-ЛИСТ НА ПОПУЛЯРНУ ПРОДУКЦІЮ

# ХІТИ ПРОДАЖУ GEBERIT

**ЦІНИ ДІЙСНІ**  
3 01.04.2026

**KNOW  
HOW**  
INSTALLED

DESIGN  
MEETS  
FUNCTION

НОВИНКА

РОЗШИРЕННЯ АСОРТИМЕНТУ УНІТАЗІВ

# TURBOFLUSH

## У ПРЯМОКУТНОМУ ДИЗАЙНІ

Асортимент з особливо ретельним та тихим змивом TurboFlush продовжує розширюватися для прямокутних моделей унітазів Geberit. Ще більший вибір для будь-якого проекту та бюджету, а також оновлений дизайн сидінь з швидким монтажем та функціями легкого зняття.



Технологія змиву  
TurboFlush



Тихий змив



Легкий у догляді

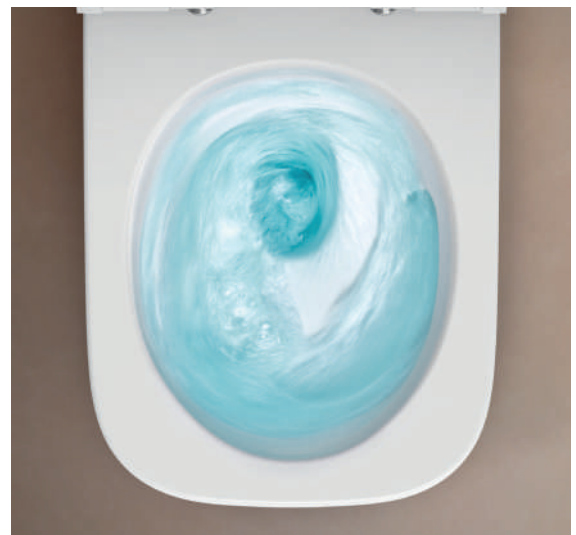

Geberit Selnova Square  
503.154.00.1



Geberit Smyle  
503.171.00.1



Geberit AquaClean Sela Square  
146.250.01.1



БІЛЬШЕ ВАРІАНТІВ ДИЗАЙНУ

# НОВІ КОЛЬОРИ ЗМИВНИХ КЛАВІШ

## Нікель для клавiш Sigma40, Sigma70 та Тип40

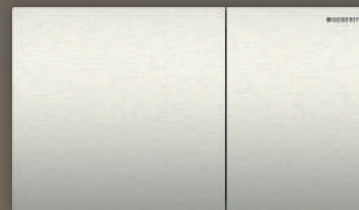

GEBERIT SIGMA70  
В 25 см Н 14,6 см Т 2,3 см  
115.622.ID.1

GEBERIT SIGMA40  
В 24,6 см Н 15,2 см Т 0,4 – 0,6 см  
115.628.ID.1 - круглої форми  
115.629.ID.1 - прямокутної форми

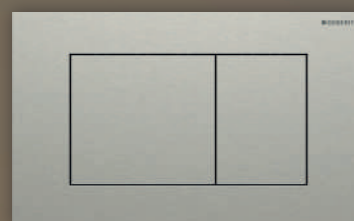
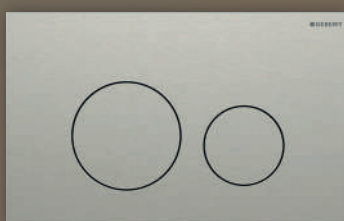

GEBERIT ТИП40  
В 12,5 см Н 12,5 см Т 0,2 – 0,4 см  
116.217.ID.1  
ТИП40 прямокутної форми  
116.014.ID.1  
ТИП40 круглої форми  
116.227.ID.1/116.237.ID.1  
ТИП40 IR прямокутної форми  
116.024.ID.1/116.034.ID.1  
ТИП40 IR круглої форми

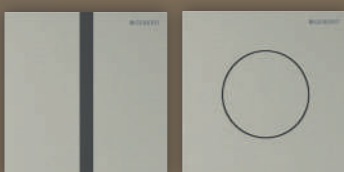

↑  
МАТОВИЙ НІКЕЛЬ ДЛЯ GEBERIT SIGMA70  
ТА SIGMA40  
Клавiші змиву Sigma70 та Sigma40  
у привабливому тонкому та сучасному  
дизайні тепер доступні у новому трендовому  
кольорі «матовий нікель». Відповідні за  
кольором та дизайном клавiші Тип40 для  
пісуарів доповнюють лінійку та дозволяють  
створити стилістично гармонійний інтер'єр  
санвузла.

## Чорний матовий для клавiш Delta20

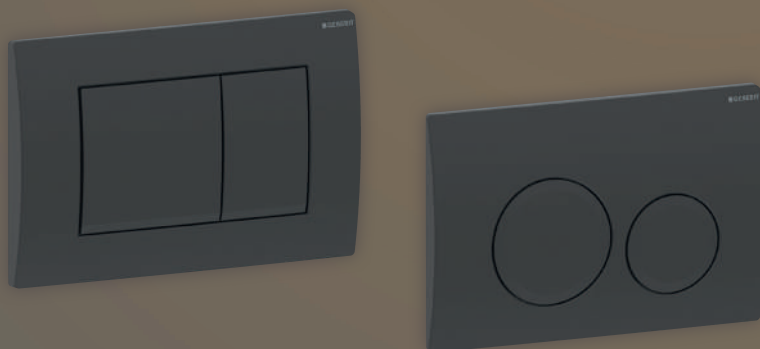

←  
Відтепер чорний матовий колір можна обрати і для  
змивних клавiш Delta20 з круглим або прямокутним  
дизайном клавiш

GEBERIT DELTA20  
В 24,6 см Н 16,4 см Т 2,3 см  
115.137.14.1 – прямокутної форми  
115.127.14.1 – круглої форми

НОВИЙ GEBERIT CLEANLINE30

# СУЧАСНИЙ ТА ФУНКЦІОНАЛЬНИЙ ПРОДУМАНИЙ ДО ДРІБНИЦЬ

Простий монтаж, вільний вибір місця для встановлення,  
розділення етапів робіт та ефективне водовідведення

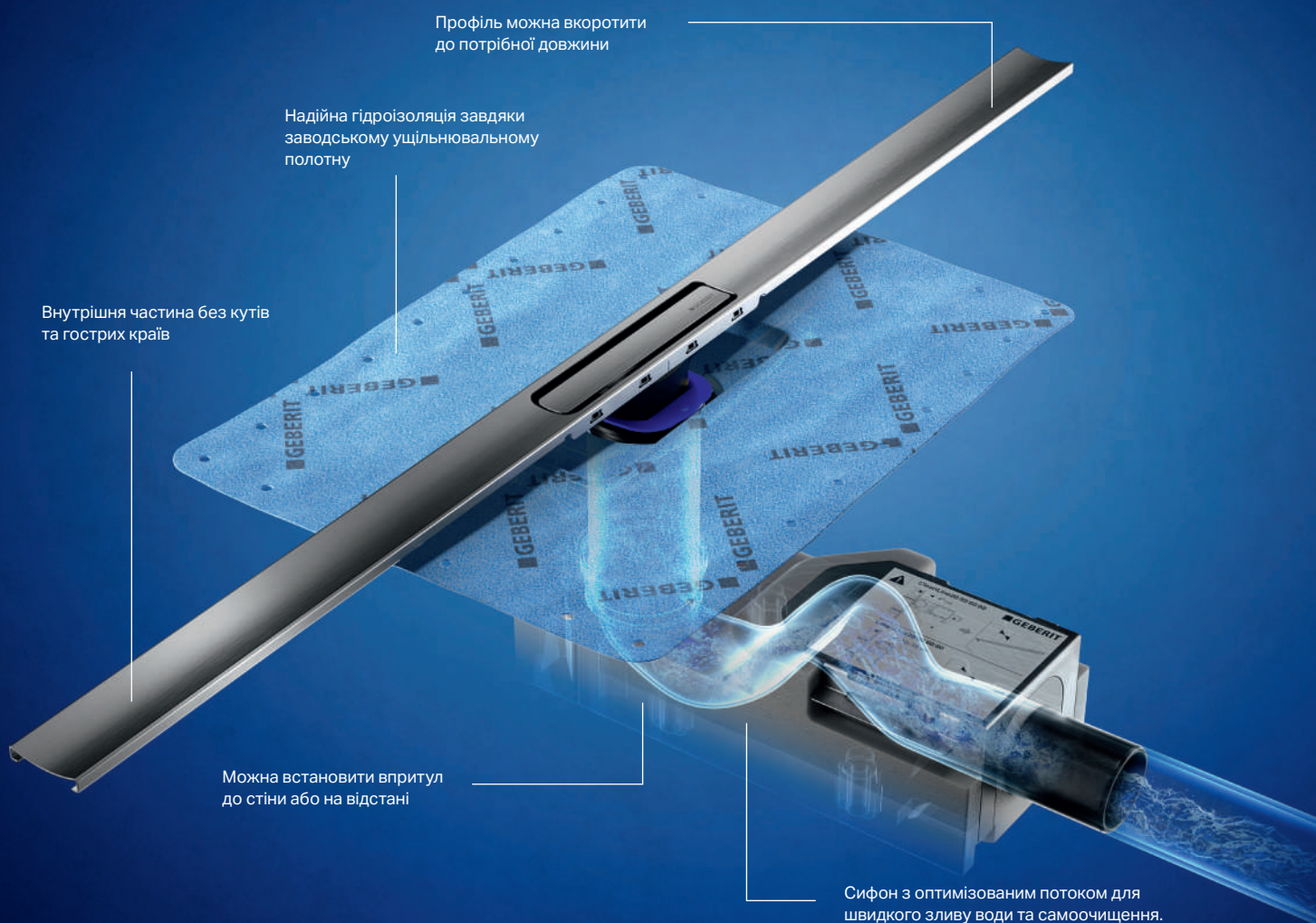

Простий монтаж



Надійна герметизація



Розділення етапів робіт

Новий CleanLine30 має ті ж переваги при монтажі, що й інші моделі серії CleanLine. Заводське флісове ущільнення забезпечує надійну гідроізоляцію та сумісне з багатьма системами герметизації від провідних виробників. Встановлення можливе у будь-якому місці: як впритул до стіни, так і на відстані від неї. А продуманий монтажний набір забезпечує розділення етапів робіт між сантехніком та плиточником.

CleanLine30 — це поєднує в собі елегантний дизайн та функціональність, а також ще вищу ефективність водовідведення у порівнянні з попередньою моделлю CleanLine20.



↑  
Кришку зливу можна підняти одним легким натисканням пальця, після чого вона легко виймається.



↑  
Під кришкою є вбудована гребінчаста вставка для затримання волосся, яка захищає сифон від засмічень і дуже легко чиститься.

#### РОЗМІРИ

4,3 × 30 – 160		
4,3 × 30 – 130		
4,3 × 30 – 110		
4,3 × 30 – 90		

Довжина в см

- Новий тонкий дизайн шириною всього в 4,3 см
- Простий догляд завдяки відсутності прихованих зон накопичення бруду
- Новий механізм з вбудованою гребінчастою вставкою для утримання волосся
- Висока пропускна здатність зливу
- Високоякісна нержавіюча сталь та чорний з покриттям проти відбитків пальців
- Вигідне співвідношення ціни та якості

Як і вся серія CleanLine, цей трап сконструйований так, що всередині немає прихованих зон, де накопичується бруд. Достатньо просто протерти його зверху — і він знову чистий.

#### КОЛЬОРИ



↑  
Чорний з покриттям проти відбитків пальців



↑  
Нержавіюча сталь

НОВИНКА

GEBERIT SELNOVA SQUARE

# НОВИЙ ДИЗАЙН, НОВІ КОЛЬОРИ



Дизайн



Легкість у догляд



Більше місця  
для зберігання

Шафка для умивальника Geberit Selnova Square з двома шухлядами, біла з шовковисто-матовим покриттям. Бокова шафка Geberit Selnova Square з одними дверцятами, біла з шовковисто-матовим покриттям. Середня шафа з одними дверцятами, біла з шовковисто-матовим покриттям. Тримач для рушників Geberit, чорний матовий. Geberit Option Дзеркало з підсвічуванням, круглий дизайн, з прямою та непрямою підсвіткою.

Різноманіття дизайнів та сучасні кольори, просторе місце для зберігання та високий рівень якості та можливостей для облаштування ванної кімнати вирізняють нові меблі для ванної кімнати серії Selnova Square.



↑

Geberit пропонує умивальники та тумби Selnova Square у вигляді готових комплектів. Вони доступні шириною від 36 до 130 см, з дверцятами чи шухлядами, з класичним умивальником або тонким, елегантним меблевим умивальником.

А приховані ручки та високоякісна фурнітура забезпечать довговічність.

- Новий дизайн із прихованими ручками
- Збільшений простір для зберігання в шухлядах
- Бокові шафи низька та середньої висоти, які можна поєднати в одну високу шафку
- Нові поверхні у семи кольорах
- Швидкий монтаж завдяки стандартизованій фурнітурі, новим шаблонам для розмітки під отвори та простому регулюванню висувних механізмів



↑

Продумані додаткові аксесуари, такі як вставка в отвір для сифону в поєднанні з компактним сифоном, забезпечують більше місця для зберігання у верхній шухляді. Новий конструктив шухляд забезпечує легкий доступ до сифона та більше місця для лічильників.



#### КОЛЬОРИ



Лава, з шовковисто-матовим покриттям

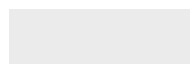

Білий / з шовковисто-глянцевим покриттям

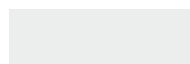

Білий / з шовковисто-матовим покриттям



Пісочно-сірий / з шовковисто-матовим покриттям



Зелена шавлія / з шовковисто-матовим покриттям



Дуб натуральний / меламін зі структурою дерева



Горіх гікорі / меламін зі структурою дерева

## МОНТАЖНІ ЕЛЕМЕНТИ GEBERIT DUOFIX SIGMA

Монтажний елемент Geberit Duofix для підвісного унітаза, 112 см, зі змивним бачком прихованого монтажу Sigma 12 см

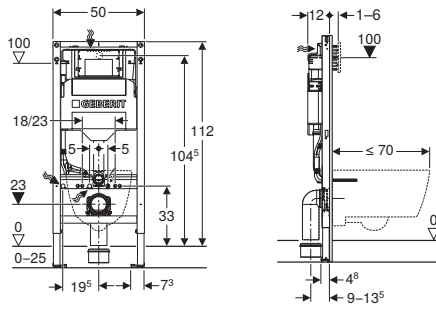

Розпаковка



Монтаж



Обслуговування клапана

АКЦІЯ

Арт. №

В

[см]

Н

[см]

Т

[см]

Роздрібна ціна, ГРН, з ПДВ

111.300.00.6

50

112

12

12 243

Монтажний елемент Geberit Duofix для підвісного унітаза, 114 см, зі змивним бачком прихованого монтажу Sigma 8 см

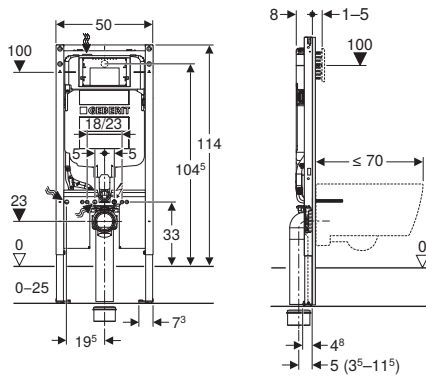

Монтаж



Обслуговування клапана

АКЦІЯ

Арт. №

В

[см]

Н

[см]

Т

[см]

Роздрібна ціна, ГРН, з ПДВ

111.796.00.2

50

114

8

13 953

## ПРИЛАДДА ДЛЯ МОНТАЖНИХ ЕЛЕМЕНТІВ GEBERIT DUOFIX

Комплект кріплення до стіни Geberit Duofix для окремого монтажу

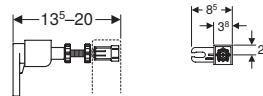
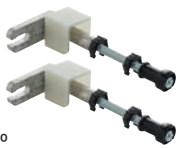

Арт. №

Роздрібна ціна, ГРН, з ПДВ

АКЦІЯ

111.815.00.1

936

Комплект кріплення до стіни Geberit Duofix для окремого монтажу, кутове встановлення

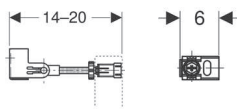

Арт. №

Роздрібна ціна, ГРН, з ПДВ

АКЦІЯ

111.835.00.1

936

111.080.00.1

1 026

Звукоізоляційний комплект Geberit для підвісного унітаза

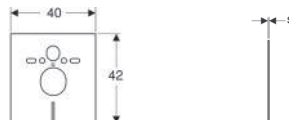

Арт. №

s [см]

Роздрібна ціна, ГРН, з ПДВ

АКЦІЯ

156.050.00.1

6

456

## ЗМИВНІ КЛАВІШІ SIGMA

### Змивна клавіша Geberit Sigma01, круглої форми, для подвійного змиву

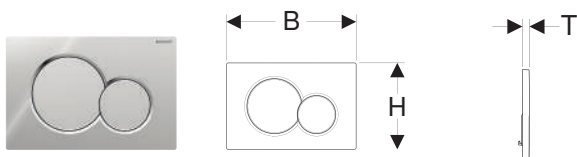

Арт. №	Колір / поверхня	Матеріал	В [см]	Н [см]	Т [см]	Роздрібна ціна, ГРН, з ПДВ
<b>115.770.11.5</b>	Білий	Пластик	24,6	16,4	1,3	<b>2 544</b>
<b>115.770.21.5</b>	Глянцевий хром	Пластик	24,6	16,4	1,3	<b>3 765</b>
<b>115.770.DT.5</b>	Гальванічне покриття латунню	Пластик	24,6	16,4	1,3	<b>11 439</b>
<b>115.770.DW.5</b>	Чорний	Пластик	24,6	16,4	1,3	<b>3 075</b>
<b>115.770.JQ.5</b>	Матовий хром / Легко чиститься	Пластик	24,6	16,4	1,3	<b>3 765</b>
<b>115.770.KA.5</b>	Панель: гляцевий хром Кнопки: матовий хром	Пластик	24,6	16,4	1,3	<b>3 765</b>
<b>115.770.79.5</b>	Панель: білий Кнопка повного змиву: кольору зеленого лісу Кнопка часткового змиву: світло-зелена	Пластик	24,6	16,4	1,3	<b>6 204</b>
<b>115.770.FY.5</b>	Панель: білий Кнопка повного змиву: карміново-червона Кнопка часткового змиву: помаранчева	Пластик	24,6	16,4	1,3	<b>6 204</b>
<b>115.770.LA.5</b>	Панель: білий Кнопка повного змиву: жовта Кнопка часткового змиву: зелений	Пластик	24,6	16,4	1,3	<b>6 204</b>
<b>115.770.LB.5</b>	Панель: білий Кнопка повного змиву: синій Кнопка часткового змиву: червоний	Пластик	24,6	16,4	1,3	<b>6 204</b>
<b>115.770.SX.5</b>	Панель: білий Кнопка повного змиву: кольору синього океану Кнопка часткового змиву: блакитна	Пластик	24,6	16,4	1,3	<b>6 204</b>

### Змивна клавіша Geberit Sigma01, прямокутної форми, для подвійного змиву

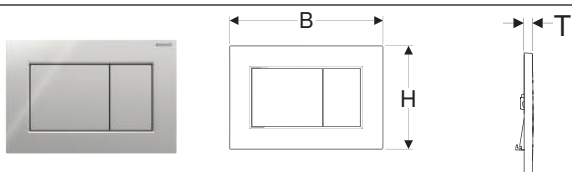

Арт. №	Колір / поверхня	Матеріал	В [см]	Н [см]	Т [см]	Роздрібна ціна, ГРН, з ПДВ
<b>115.660.11.1</b>	Білий	Пластик	24,6	16,4	1,3	<b>3 087</b>
<b>115.660.21.1</b>	Глянцевий хром	Пластик	24,6	16,4	1,3	<b>4 359</b>
<b>115.660.DW.1</b>	Чорний	Пластик	24,6	16,4	1,3	<b>3 675</b>
<b>115.660.JQ.1</b>	Матовий хром / Легко чиститься	Пластик	24,6	16,4	1,3	<b>4 359</b>



## Змивна клавша Geberit Sigma20 для подвійного змиву, круглої форми

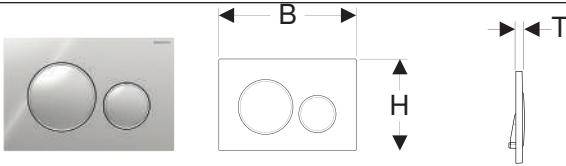

Арт. №	Колір / поверхня	Матеріал	В [см]	Н [см]	Т [см]	Роздрібна ціна, ГРН, з ПДВ
<b>115.882.01.1</b>	Панель й кнопки: білий матовий, фарбований, легко чиститься Декоративні кільця: білий	Пластик	24,6	16,4	1,2	<b>7 371</b>
<b>115.882.11.1</b>	Панель й кнопки: білий Декоративні кільця: білий матовий	Пластик	24,6	16,4	1,2	<b>4 530</b>
<b>115.882.14.1</b>	Панель й кнопки: чорний матовий, фарбований, легко чиститься Декоративні кільця: глянцевого хрому	Пластик	24,6	16,4	1,2	<b>6 468</b>
<b>115.882.16.1</b>	Панель й кнопки: чорний матовий, фарбований, легко чиститься Декоративні кільця: чорний	Пластик	24,6	16,4	1,2	<b>7 371</b>
<b>115.882.DW.1</b>	Панель й кнопки: чорний Декоративні кільця: чорний матовий	Пластик	24,6	16,4	1,2	<b>5 373</b>
<b>115.882.JQ.1</b>	Панель: матового хрому, фарбований, легко чиститься Кнопки: глянцевого хрому	Пластик	24,6	16,4	1,2	<b>5 214</b>
<b>115.882.JT.1</b>	Панель й кнопки: білий матовий, фарбований, легко чиститься Декоративні кільця: глянцевого хрому	Пластик	24,6	16,4	1,2	<b>6 468</b>
<b>115.882.KH.1</b>	Панель й кнопки: глянцевого хрому Декоративні кільця: матового хрому	Пластик	24,6	16,4	1,2	<b>5 214</b>
<b>115.882.KJ.1</b>	Панель й кнопки: білий Декоративні кільця: глянцевого хрому	Пластик	24,6	16,4	1,2	<b>3 621</b>
<b>115.882.KK.1</b>	Панель й кнопки: білий Декоративні кільця: позолота	Пластик	24,6	16,4	1,2	<b>4 470</b>
<b>115.882.KM.1</b>	Панель й кнопки: чорний Декоративні кільця: глянцевого хрому	Пластик	24,6	16,4	1,2	<b>4 470</b>
<b>115.882.SN.1</b>	Панель й кнопки: матовий, легко чиститься Декоративні кільця: поліровані	Нержавіюча сталь	24,6	16,4	1,2	<b>7 869</b>
<b>115.889.SN.1</b>	Панель й кнопки: матовий, легко чиститься Декоративні кільця: поліровані	Нержавіюча сталь	24,6	16,4	1,2	<b>8 970</b>

## Змивна клавша Geberit Sigma20 для подвійного змиву, прямокутної форми

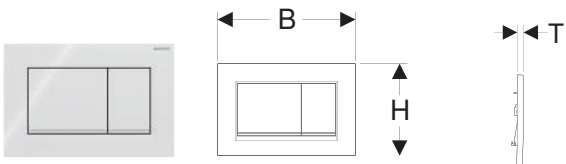

Арт. №	Колір / поверхня	Матеріал	В [см]	Н [см]	Т [см]	Роздрібна ціна, ГРН, з ПДВ
<b>115.883.01.1</b>	Панель й кнопки: білий матовий, фарбований, легко чиститься Декоративна смуга: білий	Пластик	24,6	16,4	1,2	<b>8 319</b>
<b>115.883.11.1</b>	Панель й кнопки: білий Декоративна смуга: білий матовий	Пластик	24,6	16,4	1,2	<b>5 400</b>
<b>115.883.14.1</b>	Панель й кнопки: чорний матовий, фарбований, легко чиститься Декоративна смуга: глянцевого хрому	Пластик	24,6	16,4	1,2	<b>7 419</b>
<b>115.883.16.1</b>	Панель й кнопки: чорний матовий, фарбований, легко чиститься Декоративна смуга: чорний	Пластик	24,6	16,4	1,2	<b>8 319</b>
<b>115.883.DW.1</b>	Панель й кнопки: чорний Декоративна смуга: чорний матовий	Пластик	24,6	16,4	1,2	<b>6 321</b>
<b>115.883.JQ.1</b>	Панель й кнопки: матового хрому, фарбований, легко чиститься Декоративна смуга: глянцевого хрому	Пластик	24,6	16,4	1,2	<b>6 075</b>
<b>115.883.JT.1</b>	Панель й кнопки: білий матовий, фарбований, легко чиститься Декоративна смуга: глянцевого хрому	Пластик	24,6	16,4	1,2	<b>7 419</b>
<b>115.883.KH.1</b>	Панель й кнопки: глянцевого хрому Декоративна смуга: матового хрому	Пластик	24,6	16,4	1,2	<b>6 075</b>
<b>115.883.KJ.1</b>	Панель й кнопки: білий Декоративна смуга: глянцевого хрому	Пластик	24,6	16,4	1,2	<b>4 485</b>
<b>115.883.KK.1</b>	Панель й кнопки: білий Декоративна смуга: позолота	Пластик	24,6	16,4	1,2	<b>5 412</b>
<b>115.883.KM.1</b>	Панель й кнопки: чорний Декоративна смуга: глянцевого хрому	Пластик	24,6	16,4	1,2	<b>5 412</b>

## Змивна клавіша Geberit Sigma40 для подвійного змиву, круглої форми

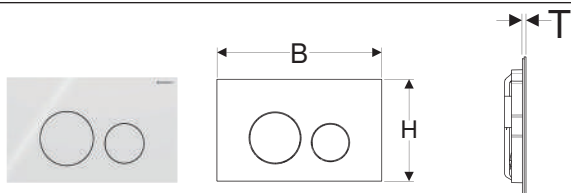

**БЕСТСЕЛЕР**

Арт. №	Колір / поверхня	Матеріал	В [см]	Н [см]	Т [см]	Роздрібна ціна, ГРН, з ПДВ
<b>115.628.14.1</b>	Чорний матовий / Легко чиститься	Нержавіюча сталь	24,6	15,2	0,4	<b>15 153</b>
<b>115.628.FW.1</b>	Матовий, легко чиститься	Нержавіюча сталь	24,6	15,2	0,4	<b>15 153</b>
<b>115.628.JK.1</b>	Лава	Скло	24,6	15,2	0,6	<b>11 610</b>
<b>115.628.JL.1</b>	Пісочно-сірий	Скло	24,6	15,2	0,6	<b>11 610</b>
<b>115.628.JT.1</b>	Білий матовий / Легко чиститься	Нержавіюча сталь	24,6	15,2	0,4	<b>15 153</b>
<b>115.628.QB.1</b>	Червоне золото / Матовий, легко чиститься	Нержавіюча сталь	24,6	15,2	0,4	<b>20 910</b>
<b>115.628.QD.1</b>	Чорний хром / Матовий, легко чиститься	Нержавіюча сталь	24,6	15,2	0,4	<b>20 910</b>
<b>115.628.QF.1</b>	Латуні / Матовий, легко чиститься	Нержавіюча сталь	24,6	15,2	0,4	<b>20 910</b>
<b>115.628.ID.1</b>	Нікель / Матовий, легко чиститься	Нержавіюча сталь	24,6	15,2	0,4	<b>НОВИНКА</b> 20 913
<b>115.628.SI.1</b>	Білий	Скло	24,6	15,2	0,4	<b>11 610</b>
<b>115.628.SJ.1</b>	Чорний	Скло	24,6	15,2	0,4	<b>11 610</b>

## Змивна клавіша Geberit Sigma40 для подвійного змиву, прямокутної форми

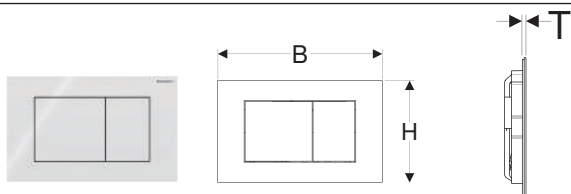

**БЕСТСЕЛЕР**

Арт. №	Колір / поверхня	Матеріал	В [см]	Н [см]	Т [см]	Роздрібна ціна, ГРН, з ПДВ
<b>115.629.14.1</b>	Чорний матовий / Легко чиститься	Нержавіюча сталь	24,6	15,2	0,4	<b>16 263</b>
<b>115.629.FW.1</b>	Матовий, легко чиститься	Нержавіюча сталь	24,6	15,2	0,4	<b>16 263</b>
<b>115.629.JK.1</b>	Лава	Скло	24,6	15,2	0,6	<b>12 717</b>
<b>115.629.JL.1</b>	Пісочно-сірий	Скло	24,6	15,2	0,6	<b>12 717</b>
<b>115.629.JT.1</b>	Білий матовий / Легко чиститься	Нержавіюча сталь	24,6	15,2	0,4	<b>16 263</b>
<b>115.629.QB.1</b>	Червоне золото / Матовий, легко чиститься	Нержавіюча сталь	24,6	15,2	0,4	<b>22 017</b>
<b>115.629.QD.1</b>	Чорний хром / Матовий, легко чиститься	Нержавіюча сталь	24,6	15,2	0,4	<b>22 017</b>
<b>115.629.QF.1</b>	Латуні / Матовий, легко чиститься	Нержавіюча сталь	24,6	15,2	0,4	<b>22 017</b>
<b>115.629.ID.1</b>	Нікель / Матовий, легко чиститься	Нержавіюча сталь	24,6	15,2	0,4	<b>НОВИНКА</b> 22 020
<b>115.629.SI.1</b>	Білий	Скло	24,6	15,2	0,4	<b>12 717</b>
<b>115.629.SJ.1</b>	Чорний	Скло	24,6	15,2	0,4	<b>12 717</b>



## МОНТАЖНІ ЕЛЕМЕНТИ GEBERIT DUOFIX DELTA

Монтажний елемент Geberit DuofixBasic для підвісного унітаза, 112 см, зі змивним бачком прихованого монтажу Delta 12 см

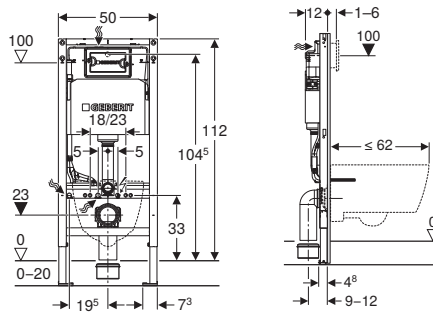

АКЦІЯ

Арт. №	В [см]	Н [см]	Т [см]	Роздрібна ціна, ГРН, з ПДВ
111.153.00.3	50	112	12	6 951

Монтажний елемент Geberit DuofixBasic для підвісного унітаза, 112 см, зі змивним бачком прихованого монтажу Delta 12 см

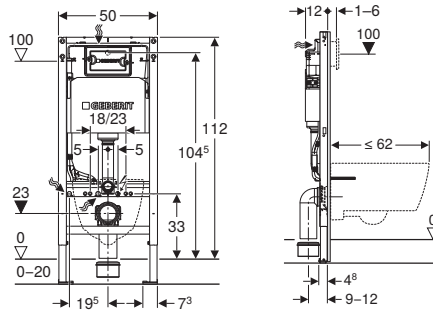

АКЦІЯ

Арт. №	В [см]	Н [см]	Т [см]	Роздрібна ціна, ГРН, з ПДВ
458.103.00.2 З кріпленнями	50	112	12	7 731

Монтажний елемент Geberit Duofix для підвісного унітаза, 112 см, зі змивним бачком прихованого монтажу Delta 12 см

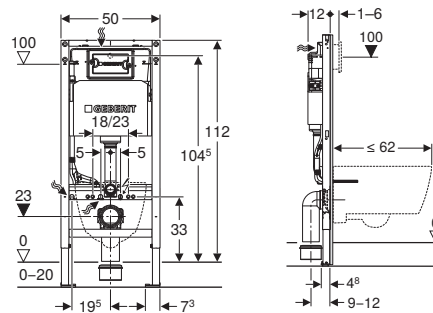

АКЦІЯ

Арт. №	В [см]	Н [см]	Т [см]	Роздрібна ціна, ГРН, з ПДВ
458.126.00.2 З кріпленнями та звукоізоляцією	50	112	12	7 983

## КОМПЛЕКТИ 3 В 1

- Інсталяція
- Кріплення
- Змивна клавiша

АКЦІЯ



Арт. № 458.133.11.3 458.133.21.3 458.133.14.2

Роздрібна ціна, ГРН,  
з ПДВ

<b>458.133.11.3</b>	Комплект зі змивною клавiшею Delta01, колір: білий	<b>8 232</b>
<b>458.133.21.3</b>	Комплект зі змивною клавiшею Delta01, колір: глянце́вий хром	<b>8 955</b>
<b>458.135.14.2</b>	Комплект зі змивною клавiшею Delta50, колір: чорний матовий	<b>9 678</b>

## КОМПЛЕКТИ 4 В 1

### DUOFIX PRO20

- Інсталяція
- Кріплення
- Змивна клавiша
- Підвісний унітаз, легкоснімне сидіння з мікроліфтом

АКЦІЯ



Арт. № 118.315.11.2 118.315.21.3



Розпаковка

Роздрібна ціна, ГРН,  
з ПДВ

<b>118.315.11.2</b>	Комплект зі змивною клавiшею Delta01 з подвійним змивом, колір: білий	<b>10 404</b>
<b>118.315.21.3</b>	Комплект зі змивною клавiшею Delta01 з подвійним змивом, колір: глянце́вий хром	<b>11 055</b>

## Змивна клавіша Geberit Delta01 для подвійного змиву

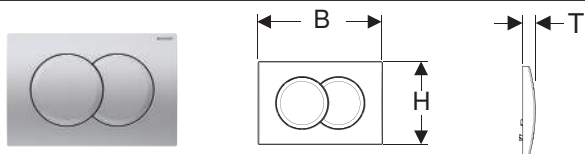

Арт. №	Колір / поверхня	Матеріал	В [см]	Н [см]	Т [см]	Роздрібна ціна, ГРН, з ПДВ
115.107.11.1	Альпійський білий	Пластик	24,6	16,4	2,3	1 398
115.107.21.1	Глянцевий хром	Пластик	24,6	16,4	2,3	2 109
115.107.46.1	Матовий хром	Пластик	24,6	16,4	2,3	2 109

## Змивна клавіша Geberit Delta10 для змивання / зупинки змивання, з кріпленням на гвинтах

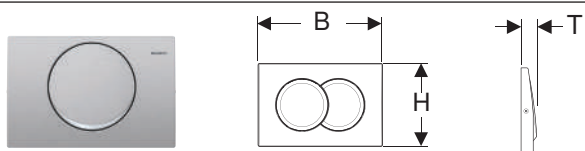

Арт. №	Колір / поверхня	Матеріал	В [см]	Н [см]	Т [см]	Роздрібна ціна, ГРН, з ПДВ
115.108.00.1	Матовий	Нержавіюча сталь	24,6	16,4	3	2 736

## Змивна клавіша Geberit Delta20 для подвійного змиву, круглої форми

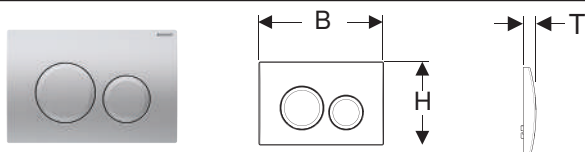

Арт. №	Колір / поверхня	Матеріал	В [см]	Н [см]	Т [см]	Роздрібна ціна, ГРН, з ПДВ
115.127.11.1	Білий	Пластик	24,6	16,4	2,3	1 419
115.127.21.1	Глянцевий хром	Пластик	24,6	16,4	2,3	2 136
115.127.46.1	Матовий хром	Пластик	24,6	16,4	2,3	2 136
115.127.14.1	Чорний матовий	Пластик	24,6	16,4	2,3	2 952

## Змивна клавіша Geberit Delta20 для подвійного змиву, прямокутної форми

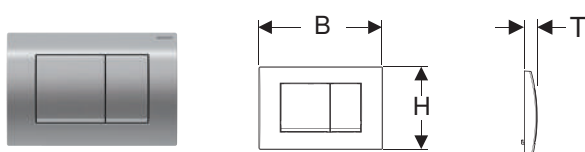

Арт. №	Колір / поверхня	Матеріал	В [см]	Н [см]	Т [см]	Роздрібна ціна, ГРН, з ПДВ
115.137.11.1	Білий	Пластик	24,6	16,4	2,3	1 419
115.137.21.1	Глянцевий хром	Пластик	24,6	16,4	2,3	2 136
115.137.46.1	Матовий хром	Пластик	24,6	16,4	2,3	2 136
115.137.14.1	Чорний матовий	Пластик	24,6	16,4	2,3	2 952

## Змивна клавіша Geberit Delta50 для подвійного змиву

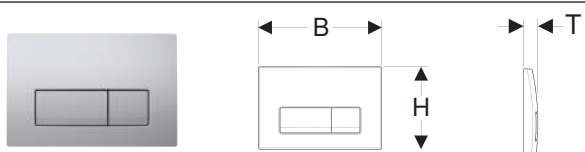

Арт. №	Колір / поверхня	Матеріал	В [см]	Н [см]	Т [см]	Роздрібна ціна, ГРН, з ПДВ
115.119.11.1	Білий	Пластик	24,6	16,4	2,3	1 419
115.119.14.1	Чорний матовий	Пластик	24,6	16,4	2,3	2 952
115.119.21.1	Глянцевий хром	Пластик	24,6	16,4	2,3	2 136
115.119.46.1	Матовий хром	Пластик	24,6	16,4	2,3	2 136
115.119.DW.1	Чорний	Пластик	24,6	16,4	2,3	2 136

## ПІДВІСНІ УНІТАЗИ

### Підвісний унітаз-біде Geberit AquaClean Alba, Turboflush, з сидінням з кришкою

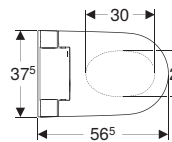
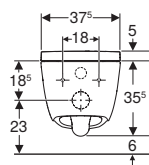

Арт. №

Колір / поверхня

Сидіння з кришкою

Споживана потужність (Вт)

Роздрібна ціна, ГРН, з ПДВ

Зняття сидіння рухом однієї руки

Функція швидкого зняття QuickRelease

Функція плавного опускання

<b>146.350.01.1</b>	Керамічний унітаз: білий / KeraTect Декоративна панель: білий	Так	Так	Так	850	<b>53 724</b>
---------------------	--	-----	-----	-----	-----	---------------

### Комплект підвісного унітаза Geberit One, воронкоподібний, Turboflush, з сидінням з кришкою

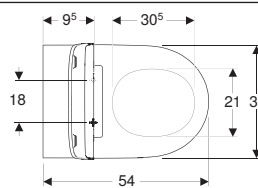
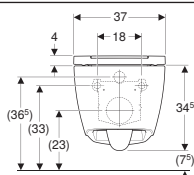

Арт. №

Колір / поверхня

Сидіння з кришкою

Матеріал кріпильного шарніра

Роздрібна ціна, ГРН, з ПДВ

Зняття сидіння рухом однієї руки

Функція швидкого зняття QuickRelease

Функція плавного опускання

<b>500.201.01.1</b>	Керамічний унітаз: білий / KeraTect Декоративна панель: білий	Так	Так	Так	Латунь хромована	<b>30 939</b>
<b>500.202.01.1</b>	Керамічний унітаз: білий / KeraTect Декоративна панель: глянцевий хром	Так	Так	Так	Латунь хромована	<b>32 130</b>
<b>500.201.JT.1</b>	Керамічний унітаз: білий матовий Декоративна панель: глянцевий хром	Так	Так	Так	Латунь хромована	<b>37 602</b>

### Комплект підвісного унітаза Geberit Acanto, воронкоподібний, TurboFlush, з сидінням з кришкою

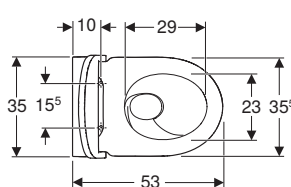
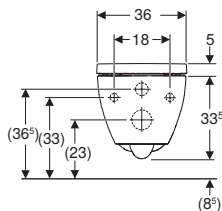

Арт. №

Колір / поверхня

Сидіння з кришкою

Матеріал кріпильного шарніра

Роздрібна ціна, ГРН, з ПДВ

Зняття сидіння рухом однієї руки

Функція замикання сидіння

Функція плавного опускання

Кріплення

<b>502.774.00.1</b>	Білий	Так	Так	Так	Зверху	Латунь хромована	<b>24 051</b>
---------------------	-------	-----	-----	-----	--------	------------------	---------------

Обмежена дистрибуція

### Комплект підвісного унітаза Geberit iCon, воронкоподібний, TurboFlush, з сидінням з кришкою

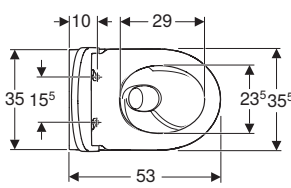
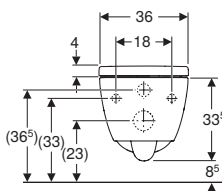

Арт. №

Колір / поверхня

Сидіння з кришкою

Матеріал кріпильного шарніра

Роздрібна ціна, ГРН, з ПДВ

Зняття сидіння рухом однієї руки

Функція замикання сидіння

Функція плавного опускання

Кріплення

<b>503.046.JT.1</b>	Білий/Матовий	Так	Так	Так	Зверху	Латунь хромована	<b>29 454</b>
<b>503.045.00.1</b>	Білий	Так	Так	Так	Зверху	Латунь хромована	<b>22 218</b>

## Комплект підвісного унітаза Smyle TurboFlush прямокутної форми, воронкоподібний, з сидінням з кришкою

Арт. №	Колір / поверхня	Сидіння з кришкою				Матеріал кріпильного шарніра	Роздрібна ціна, ГРН, з ПДВ
		Зняття сидіння рухом однієї руки	Функція швидкого зняття QuickRelease	Функція плавного опускання	Кріплення		
503.171.00.1	Білий	Так	Так	Так	Зверху	Латунь хромована	14 535

## Комплект підвісного унітаза Geberit Smyle Round круглої форми, воронкоподібний, Rimfree, з сидінням з кришкою

Арт. №	Колір / поверхня	Сидіння з кришкою			Матеріал кріпильного шарніра	Роздрібна ціна, ГРН, з ПДВ
		Функція швидкого зняття QuickRelease	Функція плавного опускання	Кріплення		
503.226.01.1	Білий	так	так	зверху	Латунь хромована	11 640

## Комплект підвісного унітаза Geberit Smyle прямокутної форми, воронкоподібний, Rimfree, із сидінням із кришкою, що накриває сидіння

Арт. №	Колір / поверхня	Сидіння з кришкою			Матеріал кріпильного шарніра	Роздрібна ціна, ГРН, з ПДВ
		Функція швидкого зняття QuickRelease	Функція плавного опускання	Кріплення		
500.683.00.2	Білий	Так	Так	Зверху	Латунь хромована	11 640

## Комплект підвісного унітаза Geberit Smyle прямокутної форми, воронкоподібний, Rimfree, зі сидінням із кришкою, тип Sandwich

Арт. №	Колір / поверхня	Сидіння з кришкою			Матеріал кріпильного шарніра	Роздрібна ціна, ГРН, з ПДВ
		Функція швидкого зняття QuickRelease	Функція плавного опускання	Кріплення		
500.685.01.1	Білий	Так	Так	Зверху	Латунь хромована	11 640

## Комплект підвісного унітаза Geberit Modo, воронкоподібний, кругла форма, Rimfree, з сидінням з кришкою

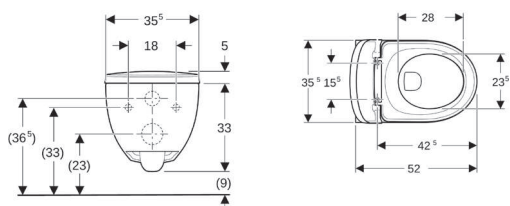

АКЦІЯ

СПЕЦІАЛЬНА ЦІНА

Арт. №	Колір / поверхня	Сидіння з кришкою			Матеріал кріпильного шарніра	Роздрібна ціна, ГРН, з ПДВ
		Швидкорознімні кріпильні шарніри	Функція плавного опускання	Кріплення		
502.939.00.1	Білий	Так	Так	Зверху	Латунь хромована	9 399

## Комплект підвісного унітаза Geberit Modo, воронкоподібний, прямокутна форма, Rimfree, з сидінням з кришкою

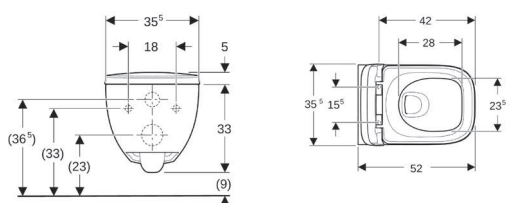

АКЦІЯ

СПЕЦІАЛЬНА ЦІНА

Арт. №	Колір / поверхня	Сидіння з кришкою			Матеріал кріпильного шарніра	Роздрібна ціна, ГРН, з ПДВ
		Швидкорознімні кріпильні шарніри	Функція плавного опускання	Кріплення		
502.827.00.1	Білий	Так	Так	Зверху	Латунь хромована	9 399

## Комплект підвісного унітаза Geberit Selnova Square, прямокутної форми, воронкоподібний, Rimfree, із сидінням із кришкою

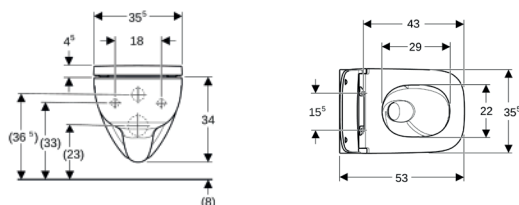

НОВИНКА

АКЦІЯ

Арт. №	Колір / поверхня	Сидіння з кришкою			Матеріал кріпильного шарніра	Роздрібна ціна, ГРН, з ПДВ
		Швидкорознімні кріпильні шарніри	Функція плавного опускання	Кріплення		
503.154.00.1	Білий	Так	Так	Зверху	Латунь хромована	9 399

## Комплект підвісного унітаза воронкоподібного Geberit Selnova, TurboFlush, з сидінням з кришкою

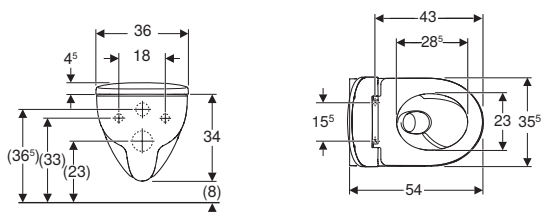

АКЦІЯ

Арт. №	Колір / поверхня	Сидіння з кришкою			Матеріал кріпильного шарніра	Роздрібна ціна, ГРН, з ПДВ
		Швидкорознімні кріпильні шарніри	Функція плавного опускання	Кріплення		
503.083.00.1	Білий	Так	Так	Зверху	Латунь хромована	8 997

## УНІТАЗИ-КОМПАКТИ ТА АРМАТУРА

Комплект підлогового унітаза зі змивним бачком зовнішнього монтажу полицного типу Geberit Selnova, горизонтальний випуск, напівзакрита форма, Rimfree, із сидінням з кришкою

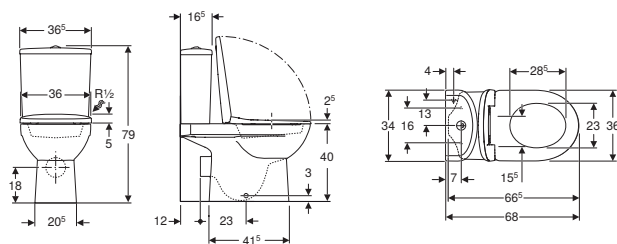

АКЦІЯ



Розпаковка

Арт. №	Колір / поверхня	В [см]	Н [см]	Т [см]	Функція швидкого зняття QuickRelease	Функція плавного опускання	Кріплення	Матеріал кріпильного шарніра	Роздрібна ціна, ГРН, з ПДВ
501.753.00.1	Білий	36,5	79	68	Так	Так	Зверху	Латунь хромована	10 044

Комплект підлогового унітаза зі змивним бачком зовнішнього монтажу полицного типу Geberit Selnova Square, горизонтальний випуск, напівзакрита форма, Rimfree, із сидінням з кришкою

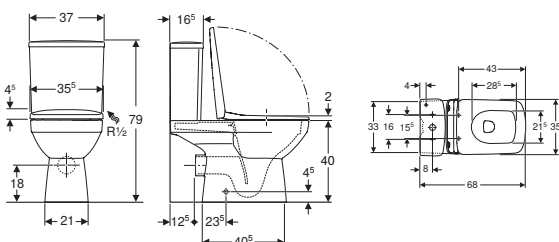

АКЦІЯ



Розпаковка

Арт. №	Колір / поверхня	В [см]	Н [см]	Т [см]	Функція швидкого зняття QuickRelease	Функція плавного опускання	Кріплення	Матеріал кріпильного шарніра	Роздрібна ціна, ГРН, з ПДВ
503.086.00.1	Білий	37	79	68	Так	Так	Зверху	Латунь хромована	11 589

Зливний клапан Geberit типу 240, подвійний змив

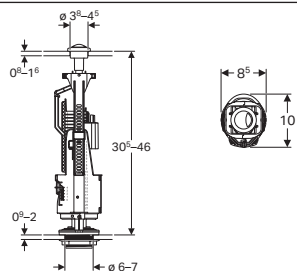

Монтаж

Арт. №	Колір / поверхня	Н [см]	Роздрібна ціна, ГРН, з ПДВ
136.909.21.2	Глянцевий хром	30,5	1 458

Зливний клапан Geberit типу 290, d40, подвійний змив

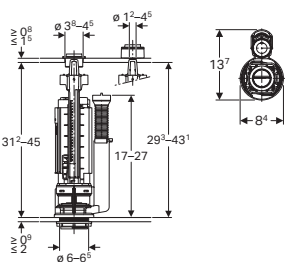

Монтаж

Арт. №	Колір / поверхня	Н [см]	Роздрібна ціна, ГРН, з ПДВ
282.303.21.2	Глянцевий хром	32	2 304

## Зливний клапан Geberit тип 212 для бачка прихованого монтажу

Арт. №



Роздрібна ціна, ГРН,  
з ПДВ

244.820.00.1

0

## Впускний клапан Geberit типу 333, підведення води збоку, 3/8" і 1/2", ніпель з латуні

Арт. №

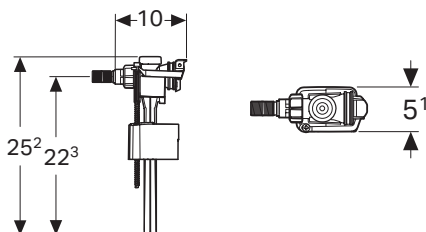

B [cm] H [cm] T [cm]

Роздрібна ціна, ГРН,  
з ПДВ

136.724.00.3

5,1 25,2 10

972

## Впускний клапан Geberit тип 383 підведення води збоку, 3/8" і 1/2", ніпель із латуні

Арт. №

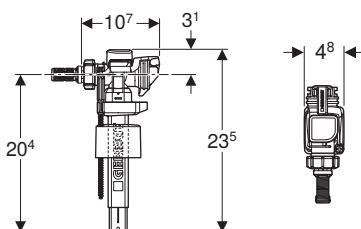

B [cm] H [cm] T [cm]

Роздрібна ціна, ГРН,  
з ПДВ

281.004.00.5

4,8 23 10,7

1 308

## Впускний клапан Geberit типу 360, підведення води знизу, ніпель із пластику

Арт. №

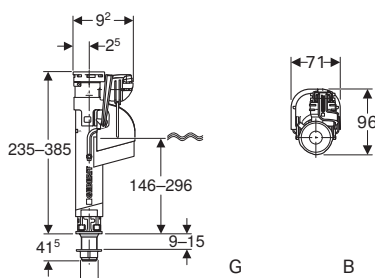

G ["] B [cm] H [cm] T [cm]

Роздрібна ціна, ГРН,  
з ПДВ

281.208.00.1

1/2" 7,1 23,5 9,6

1 230

281.207.00.1

3/8" 7,1 23,5 9,6

1 230

## Впускний клапан Geberit типу 323, підведення води знизу, 3/8" і 1/2", ніпель із пластику

Арт. №

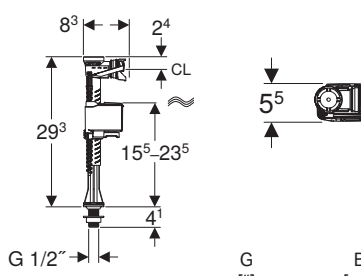

G ["] B [cm] H [cm] T [cm]

Роздрібна ціна, ГРН,  
з ПДВ

136.752.00.1

1/2" 5,5 29,3 8,3

720

136.753.00.1

3/8" 5,5 29,3 8,3

720

# БЕЗБАР'ЄРНА ВАННА КІМНАТА

НОВИНКА

## ДЛЯ СТИЛЬНОГО ТА ФУНКЦІОНАЛЬНОГО ПЛАНУВАННЯ БЕЗБАР'ЄРНОЇ ВАННОЇ КІМНАТИ

Серія Geberit Selnova Comfort пропонує цілу низку функціональних та привабливих рішень для безбар'єрних санітарних кімнат. Багато елементів облаштування розроблені, щоб полегшити життя людям з інвалідністю, а також пропонують більше зручностей для людей похилого віку.



↑  
Нова Bluetooth клавіша забезпечує простий монтаж дистанційного змиву (115.708.00.1)



↑  
Плаский умивальник з простором для ніг пристосований для доступу з крісла колісного, що полегшує особисту гігієну.



↑  
Унітаз із подовженим виступом від стіни для користування з крісла колісного, до того ж сидіння захищене від ковзання. Опорні поручні та дистанційний змив роблять користування санвузлом максимально зручним.



Додаткові продукти для безбар'єрних санвузлів серії KOLO Lehnen



↑  
Сифони прихованого монтажу Geberit встановлюють у приховану інсталяцію, під умивальником залишається лише тонка труба для зливу.



Унітази та умивальники для безбар'єрних санвузлів



↑  
Ручки та відкидні сидіння забезпечують безпеку в душі. Доступ без порогів є частиною базового обладнання безбар'єрної душової зони.

## Умивальник Geberit Selnova Comfort

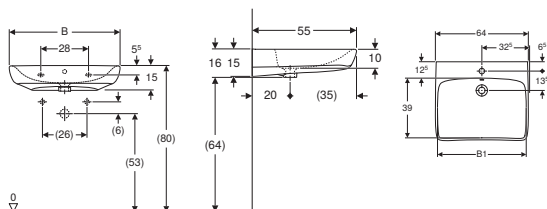

Арт. №	Колір / поверхня	Отвір для змшувача	Перелив	В [см]	В1 [см]	Н [см]	Т [см]	Роздрібна ціна, ГРН, з ПДВ
501.461.00.7	Білий	В центрі	Видимий	55	48	15	55	4 353

## Підвісний унітаз Geberit Selnova Comfort воронкоподібний, подовжений виліт, Rimfree

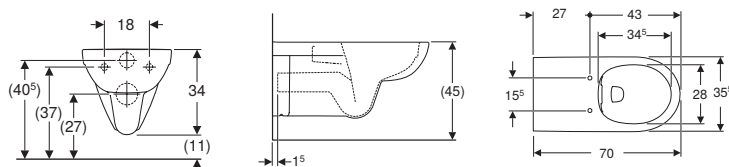

Арт. №	Колір / поверхня	В [см]	Н [см]	Т [см]	Роздрібна ціна, ГРН, з ПДВ
501.046.00.7	Білий	35,5	34	70	12 897

## Підлоговий унітаз Geberit Selnova Comfort для змивного бачка зовнішнього монтажу полицного типу, воронкоподібний, горизонтальний випуск, збільшеної висоти, Rimfree

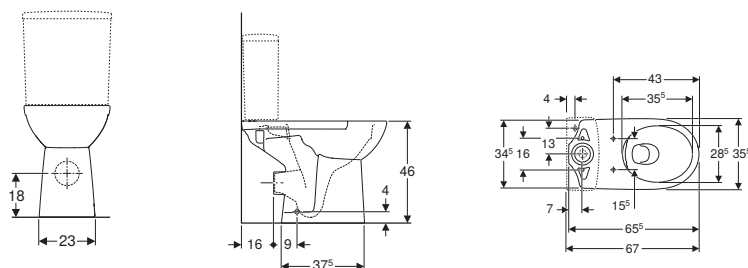

Арт. №	Колір / поверхня	В [см]	Н [см]	Т [см]	Роздрібна ціна, ГРН, з ПДВ
500.486.01.7	Білий	35,5	46	65,5	8 679

## Змивний бачок зовнішнього монтажу Geberit Selnova Square полицного типу, подвійний змив, підведення води знизу

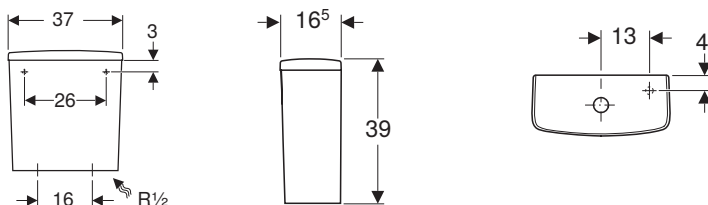

Арт. №	Колір / поверхня	В [см]	Н [см]	Т [см]	Роздрібна ціна, ГРН, з ПДВ
500.266.01.1	Білий	37	39	16,5	3 900

## Підвісний унітаз Geberit Selnova Comfort воронкоподібний, подовжений виліт, Rimfree

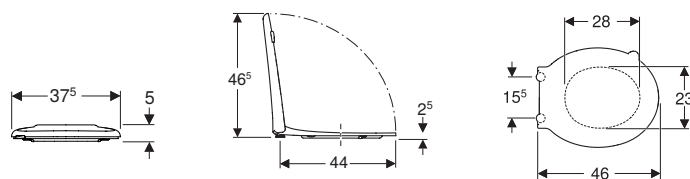

Арт. №	Колір / поверхня	Швидкорознімні кріпильні шарніри	Функція плавного опускання	Кріплення	Матеріал кріпильного шарніра	Роздрібна ціна, ГРН, з ПДВ
501.559.01.1	Білий	Ні	Ні	Зверху	Нержавіюча сталь	3 669

## Настінний поручень Koło Lehen Concept Pro

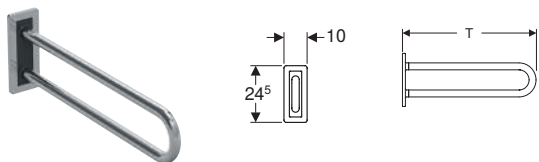

Арт. №	Колір / поверхня	В [см]	Н [см]	Т [см]	Роздрібна ціна, ГРН, з ПДВ
<b>L60301000</b>	Нержавіюча сталь гладка	10	24,5	61,5	<b>7 530</b>
<b>L60302000</b>	Нержавіюча сталь гладка	10	24,5	71,5	<b>7 941</b>

## Настінний поручень Koło Lehen Concept Pro, відкидний

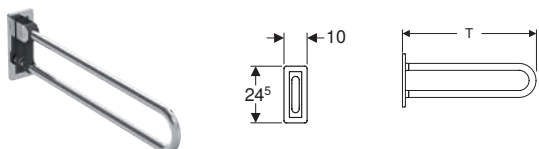

Арт. №	Колір / поверхня	В [см]	Н [см]	Т [см]	Роздрібна ціна, ГРН, з ПДВ
<b>L60401000</b>	Нержавіюча сталь гладка	10	24,5	61,5	<b>8 925</b>
<b>L60402000</b>	Нержавіюча сталь гладка	10	24,5	71,5	<b>9 321</b>
<b>L60403000</b>	Нержавіюча сталь гладка	10	24,5	86,5	<b>11 598</b>

## Ручка Koło Lehen Concept Pro, пряма

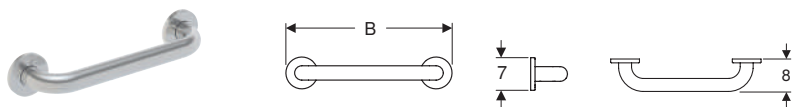

Арт. №	Колір / поверхня	В [см]	Н [см]	Т [см]	Роздрібна ціна, ГРН, з ПДВ
<b>L60003000</b>	Нержавіюча сталь гладка	37	7	8	<b>2 664</b>
<b>L60004000</b>	Нержавіюча сталь гладка	52	7	8	<b>3 129</b>
<b>L60006000</b>	Нержавіюча сталь гладка	67	7	8	<b>3 357</b>

## Ручка Koło Lehen Funktion, пряма

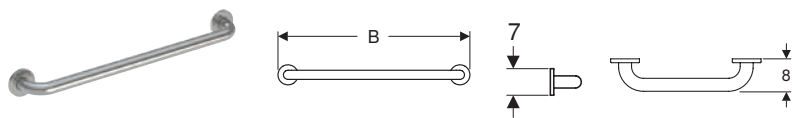

Арт. №	Колір / поверхня	В [см]	Н [см]	Т [см]	Роздрібна ціна, ГРН, з ПДВ
<b>L1000101</b>	Нержавіюча сталь гладка	37	7	8	<b>3 015</b>
<b>L1000102</b>	Нержавіюча сталь хвиляста	37	7	8	<b>3 129</b>
<b>L1000601</b>	Нержавіюча сталь гладка	67	7	8	<b>5 379</b>
<b>L1000602</b>	Нержавіюча сталь хвиляста	67	7	8	<b>5 379</b>

## Ручка Koło Lehnen Funktion, під кутом

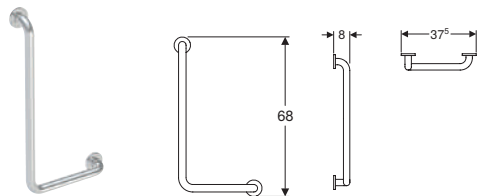

Арт. №	Колір / поверхня	В [см]	Н [см]	Т [см]	Сторона	Роздрібна ціна, ГРН, з ПДВ
L1012111	Нержавіюча сталь гладка	37,5	68	8	Права	7 353
L1012112	Нержавіюча сталь хвиляста	37,5	68	8	Права	7 353
L1012121	Нержавіюча сталь гладка	37,5	68	8	Ліва	7 353
L1012122	Нержавіюча сталь хвиляста	37,5	68	8	Ліва	7 353

## Ручка Koło Lehnen Concept Pro, під кутом

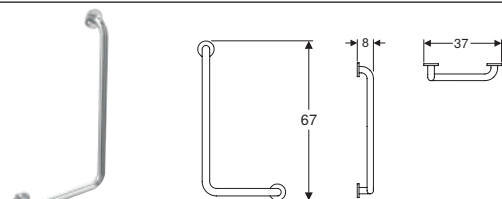

Арт. №	Колір / поверхня	В [см]	Н [см]	Т [см]	Сторона	Роздрібна ціна, ГРН, з ПДВ
L60121100	Нержавіюча сталь гладка	37	67	8	Права	5 799
L60121200	Нержавіюча сталь гладка	37	67	8	Ліва	5 799

## Ручка Koło Lehnen Concept Pro, під кутом

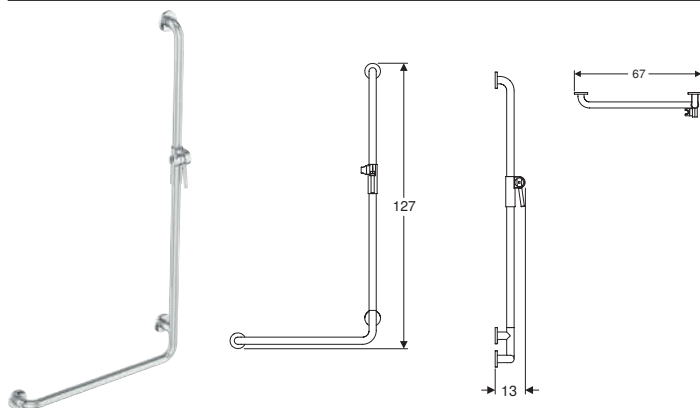

Арт. №	Колір / поверхня	В [см]	Н [см]	Т [см]	Сторона	Роздрібна ціна, ГРН, з ПДВ
L1023511	Нержавіюча сталь гладка	67	127	13	Права	14 469
L1023512	Нержавіюча сталь хвиляста	67	127	13	Права	12 582
L1023521	Нержавіюча сталь гладка	68,5	127	13	Ліва	14 469
L1023522	Нержавіюча сталь хвиляста	68,5	127	13	Ліва	12 582

# МЕБЛІ SELNOVA SQUARE

## Комплект вбудованого умивальника Geberit Selnova Square slim rim, із шафою, дві шухляди



Ширина умивальника 55 см

Ширина умивальника 60 см

Колір / поверхня

	Арт. №	Роздрібна ціна, ГРН, з ПДВ	Арт. №	Роздрібна ціна, ГРН, з ПДВ
Лава / з шовковисто-матовим покриттям	504.137.JK.	<b>20 610</b>	504.138.JK.	<b>22 086</b>
Білий / з шовковисто-глянцевим покриттям	504.137.01.1	<b>20 610</b>	504.138.01.1	<b>22 086</b>
Білий / з шовковисто-матовим покриттям	504.137.00.1	<b>20 610</b>	504.138.00.1	<b>22 086</b>
Пісочно-сірий / з шовковисто-матовим покриттям	504.137.DB.1	<b>20 610</b>	504.138.DB.1	<b>22 086</b>
Зелена шавлія / з шовковисто-матовим покриттям	504.137.IK.1	<b>20 610</b>	504.138.IK.1	<b>22 086</b>
Дуб натуральний / Меламін зі структурою дерева	504.137.PS.1	<b>20 610</b>	504.138.PS.1	<b>22 086</b>
Горіх гікоре / Меламін зі структурою дерева	504.137.JR.1	<b>20 610</b>	504.138.JR.1	<b>22 086</b>



Ширина умивальника 80 см



Ширина умивальника 100 см

Колір / поверхня

	Арт. №	Роздрібна ціна, ГРН, з ПДВ	Арт. №	Роздрібна ціна, ГРН, з ПДВ
Лава / з шовковисто-матовим покриттям	504.139.JK.1	<b>27 483</b>	504.140.JK.1	<b>35 826</b>
Білий / з шовковисто-глянцевим покриттям	504.139.01.1	<b>27 483</b>	504.140.01.1	<b>35 826</b>
Білий / з шовковисто-матовим покриттям	504.139.00.1	<b>27 483</b>	504.140.00.1	<b>35 826</b>
Пісочно-сірий / з шовковисто-матовим покриттям	504.139.DB.1	<b>27 483</b>	504.140.DB.1	<b>35 826</b>
Зелена шавлія / з шовковисто-матовим покриттям	504.139.IK.1	<b>27 483</b>	504.140.IK.1	<b>35 826</b>
Дуб натуральний / Меламін зі структурою дерева	504.139.PS.1	<b>27 483</b>	504.140.PS.1	<b>35 826</b>
Горіх гікоре / Меламін зі структурою дерева	504.139.JR.1	<b>27 483</b>	504.140.JR.1	<b>35 826</b>

## Комплект рукомийника/умивальника Geberit Selnova Square із шафою, одні дверцята



Ширина умивальника 45 см

Ширина умивальника 50 см

Колір / поверхня

	Арт. №	Роздрібна ціна, ГРН, з ПДВ	Арт. №	Роздрібна ціна, ГРН, з ПДВ
Лава / з шовковисто-матовим покриттям	504.131.JK.1	<b>9 423</b>	504.132.JK.1	<b>10 308</b>
Білий / з шовковисто-глянцевим покриттям	504.131.01.1	<b>9 423</b>	504.132.01.1	<b>10 308</b>
Білий / з шовковисто-матовим покриттям	504.131.00.1	<b>9 423</b>	504.132.00.1	<b>10 308</b>
Пісочно-сірий / з шовковисто-матовим покриттям	504.131.DB.1	<b>9 423</b>	504.132.DB.1	<b>10 308</b>
Зелена шавлія / з шовковисто-матовим покриттям	504.131.IK.1	<b>9 423</b>	504.132.IK.1	<b>10 308</b>
Дуб натуральний / Меламін зі структурою дерева	504.131.PS.1	<b>9 423</b>	504.132.PS.1	<b>10 308</b>
Горіх гікоре / Меламін зі структурою дерева	504.131.JR.1	<b>9 423</b>	504.132.JR.1	<b>10 308</b>



Ширина умивальника 55 см

Ширина умивальника 60 см

Колір / поверхня

	Арт. №	Роздрібна ціна, ГРН, з ПДВ	Арт. №	Роздрібна ціна, ГРН, з ПДВ
Лава / з шовковисто-матовим покриттям	504.133.JK.1	<b>10 995</b>	504.134.JK.1	<b>11 778</b>
Білий / з шовковисто-глянцевим покриттям	504.133.01.1	<b>10 995</b>	504.134.01.1	<b>11 778</b>
Білий / з шовковисто-матовим покриттям	504.133.00.1	<b>10 995</b>	504.134.00.1	<b>11 778</b>
Пісочно-сірий / з шовковисто-матовим покриттям	504.133.DB.1	<b>10 995</b>	504.134.DB.1	<b>11 778</b>
Зелена шавлія / з шовковисто-матовим покриттям	504.133.IK.1	<b>10 995</b>	504.134.IK.1	<b>11 778</b>
Дуб натуральний / Меламін зі структурою дерева	504.133.PS.1	<b>10 995</b>	504.134.PS.1	<b>11 778</b>
Горіх гікоре / Меламін зі структурою дерева	504.133.JR.1	<b>10 995</b>	504.134.JR.1	<b>11 778</b>

# СИФОНИ ДЛЯ УМИВАЛЬНИКІВ

## Сифон пляшковий Geberit для умивальника, горизонтальний випуск

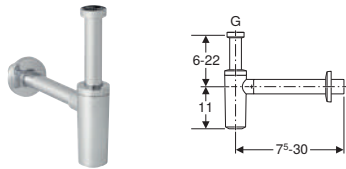

АКЦІЯ



Розпаковка

Арт. №	Колір / поверхня	d, Ø [мм]	G ["]	Роздрібна ціна, ГРН, з ПДВ
151.034.21.1	Глянцевий хром	32	1 1/4	1 824
151.035.21.1	Глянцевий хром	40	1 1/4	1 824

## Сифон пляшковий Geberit для умивальника, горизонтальний випуск

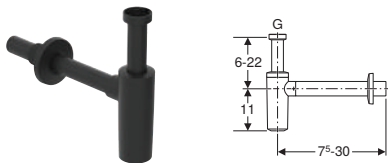

Розпаковка

Арт. №	Колір / поверхня	d, Ø [мм]	G ["]	Роздрібна ціна, ГРН, з ПДВ
151.034.14.1	Чорний матовий	32	1 1/4	2 205
151.035.14.1	Чорний матовий	40	1 1/4	2 205

## Сифон пляшковий Geberit для умивальника, з клапанною розеткою, горизонтальний випуск

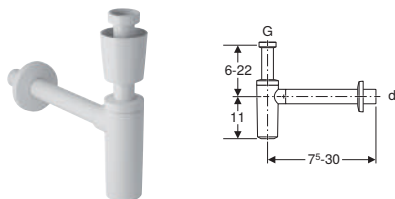

Арт. №	Колір / поверхня	d, Ø [мм]	G ["]	h [см]	Роздрібна ціна, ГРН, з ПДВ
151.034.11.1	Альпійський білий	32	1 1/4	6-22	1 275
151.035.11.1	Альпійський білий	40	1 1/4	6-22	1 275

## Сифон пляшковий Geberit для умивальника, компактна модель, горизонтальний випуск

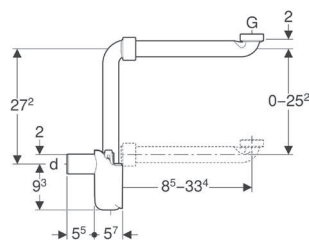

АКЦІЯ

Арт. №	Колір / поверхня	d, Ø [мм]	Пропускна здатність зливу [л/с]	G ["]	h [см]	Роздрібна ціна, ГРН, з ПДВ
151.116.11.1	Альпійський білий	32	0,68	1 1/4	8,5-33,4	1 749
151.117.11.1	Альпійський білий	40	0,68	1 1/4	8,5-33,4	1 749

## ДУШОВІ СИСТЕМИ

### Дренажний канал Geberit CleanLine20 Basic, L=60см, Поверхня: Нержавіюча сталь матова

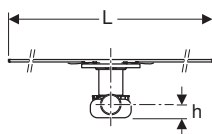
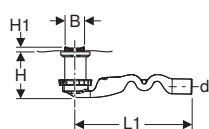
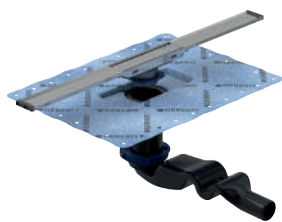

Арт. №

Роздрібна ціна, ГРН,  
з ПДВ

Арт. №	d, ø [мм]	L [см]	L1 [см]	B [см]	H [см]	H1 [см]	h [см]	Роздрібна ціна, ГРН, з ПДВ
154.452.00.1	40	60	31,5	4,3	6,5-15	0,8-3,5	3	10 965
154.454.00.1	50	60	31,5	4,3	9-17,5	0,8-3,5	4,2	10 965

### Дренажний канал Geberit CleanLine30 Basic, L=90см, Поверхня: Нержавіюча сталь матова

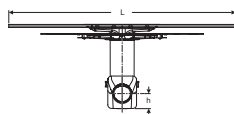
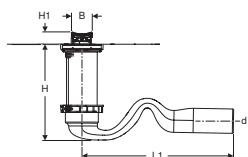
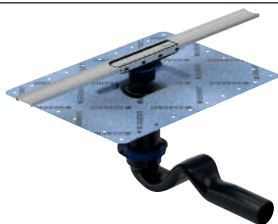

НОВИНКА

АКЦІЯ

Арт. №

Роздрібна ціна, ГРН,  
з ПДВ

Арт. №	d, ø [мм]	L [см]	L1 [см]	B [см]	H [см]	H1 [см]	h [см]	Роздрібна ціна, ГРН, з ПДВ
154.522.00.1	40	90	31,5	4,3	6,5-15	0,8-3,5	3	14 988
154.521.00.1	50	90	31,5	4,3	9-17,5	0,8-3,5	4,2	14 988

## Душові канали CleanLine

### Монтажний комплект Geberit для дренажних каналів серії CleanLine, для висоти вирівнювальної стяжки на трапі 90–220 мм / 65–90 мм

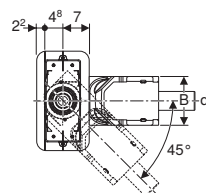
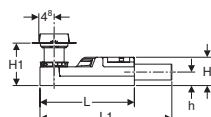

Монтаж

Арт. №

DN

Роздрібна ціна, ГРН,  
з ПДВ

Арт. №	DN	d, ø [мм]	L [см]	L1 [см]	B [см]	H [см]	H1 [см]	h [см]	Роздрібна ціна, ГРН, з ПДВ
154.050.00.1	50	50	30	35,8	13	9	9-22	4,2	7 647
154.052.00.1	40	40	30	35,8	13	6,5	6,5-17,5	3,2	8 412

### Дренажний канал Geberit CleanLine20

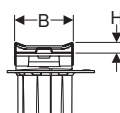

Монтаж

Арт. №

Колір / поверхня

L  
[см]

B  
[см]

H  
[см]

Роздрібна ціна, ГРН,  
з ПДВ

Арт. №	Колір / поверхня	L [см]	B [см]	H [см]	Роздрібна ціна, ГРН, з ПДВ
154.450.KS.1		30-90	4,3	0,8	11 535
154.461.KS.1	Рамка: нержавіюча сталь електрополірована	30-110	4,3	0,8	12 480
154.451.KS.1	Поверхня: нержавіюча сталь матова	30-130	4,3	0,8	13 851
154.453.KS.1		30-160	4,3	0,8	16 101

## Дренажний канал Geberit CleanLine30

НОВИНКА

АКЦІЯ

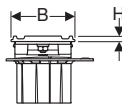
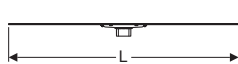

Арт. №	Колір / поверхня	L [см]	B [см]	H [см]	Роздрібна ціна, ГРН, з ПДВ
154.501.KS.1		30-90	4,3	0,8	11 535
154.502.KS.1	Поверхня: нержавіюча сталь	30-110	4,3	0,8	13 863
154.503.KS.1		30-130	4,3	0,8	15 384
154.504.KS.1		30-160	4,3	0,8	17 757
154.501.TE.1		30-90	4,3	0,8	14 943
154.502.TE.1	Поверхня: чорний з покриттям проти відбитків пальців	30-110	4,3	0,8	17 187
154.503.TE.1		30-130	4,3	0,8	18 303
154.504.TE.1		30-160	4,3	0,8	20 478

## Дренажний канал Geberit CleanLine60, для тонких підлогових покриттів

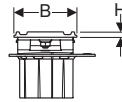

Арт. №	Колір / поверхня	L [см]	B [см]	H [см]	Роздрібна ціна, ГРН, з ПДВ
154.458.00.1	Нержавіюча сталь матова	30-90	4,7	0,4	20 766
154.459.00.12	Нержавіюча сталь матова	30-130	4,7	0,4	29 997

## Дренажний канал Geberit CleanLine50

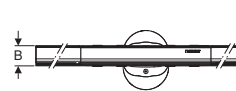
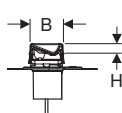
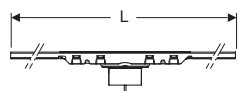

Монтаж

Арт. №	Колір / поверхня	L [см]	B [см]	H [см]	Роздрібна ціна, ГРН, з ПДВ
154.446.KS.2		30-90	3	1	18 483
154.448.KS.2	Нержавіюча сталь матова	30-110	3	1	23 136
154.447.KS.2		30-130	3	1	28 890
154.446.QC.2		30-90	3	1	22 251
154.448.QC.2	Рамка: чорний хром / матовий, з покриттям Поверхня: чорний хром / матова, з покриттям	30-110	3	1	27 783
154.447.QC.2		30-130	3	1	34 647

## Дренажний канал Geberit CleanLine80

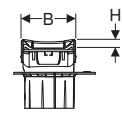

Арт. №	Колір / поверхня	L [см]	B [см]	H [см]	Роздрібна ціна, ГРН, з ПДВ
154.440.39.1		30-90	4,4	1	28 377
154.442.39.1	Рамка: шампань / полірована, з покриттям Поверхня: шампань / матова, з покриттям	30-110	4,4	1	34 425
154.441.39.1		30-130	4,4	1	36 579
154.440.KS.1		30-90	4,4	1	28 377
154.442.KS.1	Рамка: полірована нержавіюча сталь з покриттям Поверхня: нержавіюча сталь матова, з покриттям	30-110	4,4	1	34 425
154.441.KS.1		30-130	4,4	1	36 579
154.440.QC.1		30-90	4,4	1	28 377
154.442.QC.1	Рамка: чорний хром / матовий, з покриттям Поверхня: чорний хром / полірована, з покриттям	30-110	4,4	1	34 425
154.441.QC.1		30-130	4,4	1	36 579

## ЗЛИВНА АРМАТУРА

### Злив-перелив для ванни Geberit з поворотним механізмом, d52, довжина 26 см, з декоративним комплектом

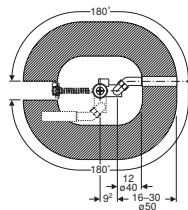
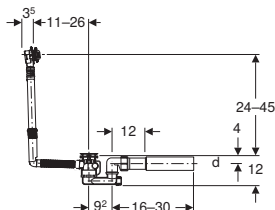

АКЦІЯ



Розпаковка

Арт. №	Колір / поверхня	DN	d, ø [мм]	Роздрібна ціна, ГРН, з ПДВ
150.520.21.6	Глянцевий хром	40	40/50	2 136

### Злив-перелив для ванни Geberit з поворотним механізмом, d52, довжина 73 см, з декоративним комплектом, спеціальний розмір

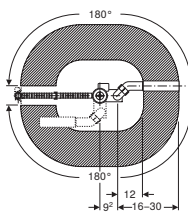
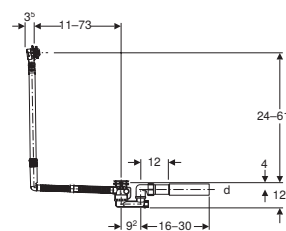

АКЦІЯ

Арт. №	Колір / поверхня	DN	d, ø [мм]	Роздрібна ціна, ГРН, з ПДВ
150.525.21.6	Глянцевий хром	40	40/50	2 943

### Декоративний комплект Geberit Split, d52, для зливу-переливу для ванни з поворотним механізмом



Арт. №	Колір / поверхня	Роздрібна ціна, ГРН, з ПДВ
150.300.14.1	Чорний матовий	1 884
150.300.21.1	Глянцевий хром	1 884
150.300.KJ.1	Панель: білий Декоративне кільце: глянцевий хром	1 884

### Декоративний комплект Geberit d52, для зливу-переливу для ванни з поворотним механізмом



Арт. №	Колір / поверхня	Роздрібна ціна, ГРН, з ПДВ
150.281.11.1	Альпійський білий	1 209
150.281.21.1	Глянцевий хром	1 209

## **ТОВ „Геберіт Трейдінг“**

04073 Україна, Київ  
просп. Степана Бандери, 9,  
корпус 6, вхід 5А, офіс 6-301  
geberit.ua@geberit.com

### **Кол-центр:**

0 800 502 606

(дзвінки зі стаціонарних та мобільних  
номерів в межах України – безкоштовно)

[www.geberit.ua](http://www.geberit.ua)

## **КОРИСНІ ПОСИЛАННЯ**

---

### ОНЛАЙН-КАТАЛОГ ПРОДУКЦІЇ GEBERIT

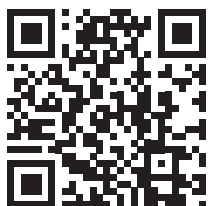

Детальні сторінки продуктів,  
технічні креслення, інструкції  
з монтажу та запасні деталі.

### ЦЕНТР ЗАВАНТАЖЕНЬ GEBERIT



Можливість завантажити  
Каталоги, Брошури, Прайс-листи.

### ВІДЕОЦЕНТР



Можливість переглянути огляди  
продуктів, розпаковки,  
відеоролики з монтажу.